

























BEZPIECZNIKI I PRZEKAŹNIKI

SKRZYŃKA BEZPIECZNIKÓW W KABINIE (1016)

Lokalizacja



Skrzynka ta znajduje się w kabinie, po stronie kierowcy.

Etykieta z przeznaczeniem bezpieczników





















1016			18		24		30	
			UCE BVA					
			17		23		29	
								
			16		22		28	
								
			15		21		27	
								
			14		20		26	
								
			13		19		25	
							DIAG	
10			11			12		
								
9			8			7		
								
6			5			4		
			UCE INJECT					
3			2			1		
UCE INJECT						RELAIS INJECT		

SE2316

Przeznaczenie bezpieczników (zależnie od poziomu wyposażenia pojazdu)

Nr	Symbol	Ampery	Przeznaczenie
F1	RELAIS INJECT	30A	Przełącznik modułu zespolonego wtrysku (120-236-238)
F2		20A	Wyłącznik odbiorników prądu: Elektryczne lustro wsteczne (134) - Oświetlenie bagażnika (165) - Radioodtwarzacz (261) - Konsola sterująca klimatyzacją (319) - Wyświetlacz zegara (653) - Przełącznik pompy spryskiwacza reflektorów (753)
F3	UCE INJECT	5A	Silnik z układem wtrysku (120)
F4		15A	Światła stop (160) - Sterowanie zamkiem centralnym (123) - Sterowanie przełącznikiem jazda eko./jazda sportowa (129) - Gniazdo diagnostyczne (225) - Tablica wskaźników (247) - Moduł transpondera (957)
F5	UCE INJECT	15A	Silnik z układem wtrysku (120-236)

BEZPIECZNIKI I PRZEKAŹNIKI

Nr	Symbol	Ampery	Przeznaczenie
F6		15A	Światła cofania (155)
F7		20A	Wycieraczka szyby przedniej (145-645)
F8		10A	Prawe światło mijania (226)
F9		10A	Lewe światło mijania(227-247)
F10		10A	Lewe światło drogowe (227-247)
F11		10A	Prawe światło drogowe (226)
F12		15A	Sygnał dźwiękowy (105)
F13		10A	Ogrzewanie lusterek zewnętrznych (239-240-247)
F14		10A	Lewe światła pozycyjne i oświetlenie akcesoriów wnętrza (101-123-125-128-133-173-185-227-247-261-319-645-653-1324-1334)
F15		10A	Prawe światła pozycyjne i oświetlenie akcesoriów wnętrza (133-172-184-226-755)
F16		15A	Zapalniczka (101) - Radioodtwarzacz (261) - Wyświetlacz zegara (653)
F17		30A	Zespół wentylatora ogrzewania (124-319)
F18	UCE BVA	7,5A	Moduł elektroniczny automatycznej skrzyni biegów (119)
F19		15A	Tylne światło przeciwmgielne (172-173-247)
F20		30A	Ogrzewanie tylnej szyby (235)
F21		15A	Wycieraczka tylnej szyby (145-1041) - Konsola sterowania klimatyzacją (319)
F22		15A	Poduszka powietrzna i napinacze pasów (756)
F23		30A	Elektryczne podnośniki szyb(132)
F24		10A	System ABS (118)
F25	DIAG	10A	Gniazdo diagnostyczne (225-247)
F26		30A	Zespół wentylatora układu klimatyzacji (164)
F27		20A	Zasilanie centralnego zamka przez moduł zespolony w kabinie (645)
F28		20A	Przednie światła przeciwmgielne (231)
F29		15A	Zasilanie lampki sufitowej i wycieraczki tylnej szyby przez moduł zespolony w kabinie (645)
F30		25A	Zasilanie modułu zespolonego w kabinie i kierunkowskazów (645)

BEZPIECZNIKI I PRZEKAŹNIKI

SKRZYŃKA PRZEKAŹNIKÓW W KABINIE

lokalizacja

Skrzynka ta znajduje się w kabinie, po stronie kierowcy.

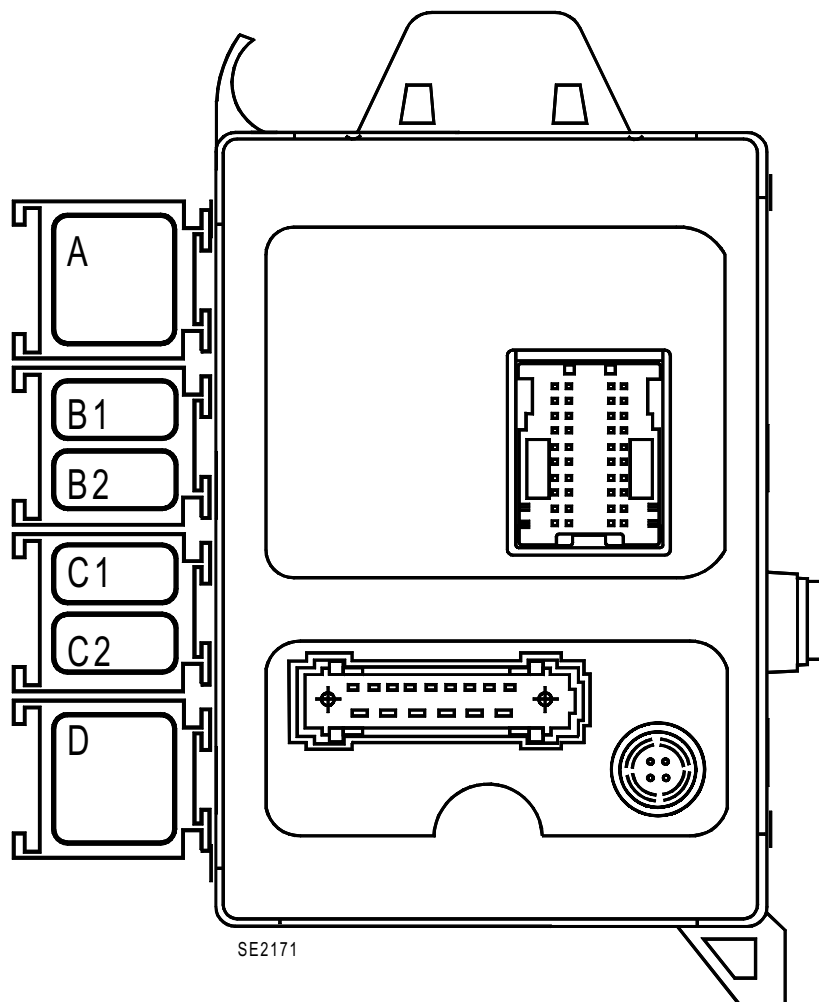

Przeznaczenie (zgodnie z kolorowym oznaczeniem i poziomem wyposażenia)

Ścieżka	Oznaczenie	Przeznaczenie
A	Szary	Przełącznik pompy spryskiwaczy reflektorów (753)
B1	Czarny	Przełącznik przednich świateł przeciwmgielnych (784)
B2	Czarny	Przełącznik świateł mijania do świateł dziennych (784)
C1	Czarny	Przełącznik główny do świateł dziennych (784)
C2	Czarny	Przełącznik świateł pozycyjnych do świateł dziennych (784)
D	Czarny	Przełącznik ogrzewania tylnej szyby (235)

BEZPIECZNIKI I PRZEKAŹNIKI

MODUŁ ZESPOLONY W KABINIE (645)

lokalizacja

Skrzynka ta znajduje się w kabinie, po stronie kierowcy.

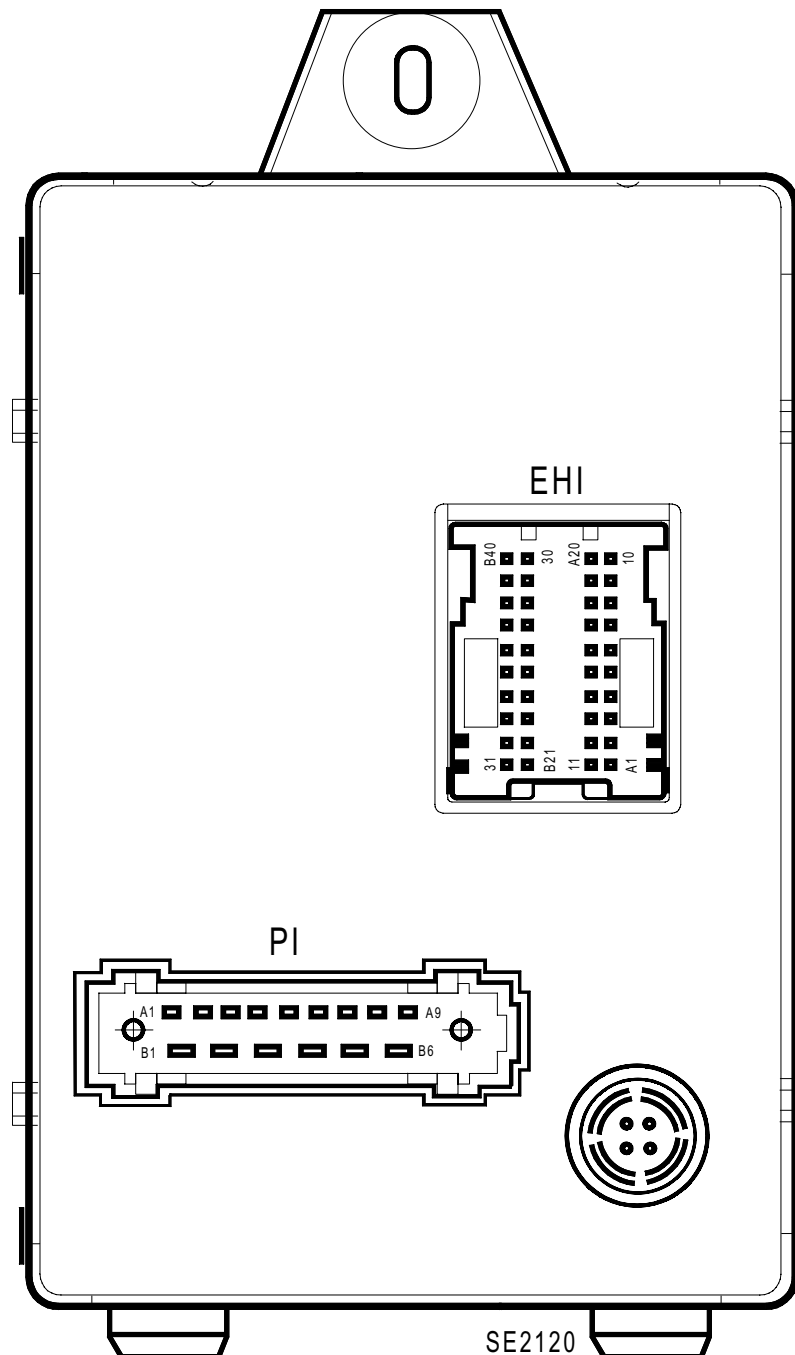

BEZPIECZNIKI I PRZEKAŹNIKI

Przeznaczenie (zależnie od poziomu wyposażenia pojazdu)

EHI (złącze A 20-ścieżkowe)

Ścieżka	Przeznaczenie
1	Nie używany
2	Nie używany
3	Nie używany
4	Nie używany
5	Nie używany
6	Wejście prędkości pojazdu
7	Wejście spryskiwacza szyby przedniej
8	Wejście sterowania otwieraniem przy pomocy centralnego zamka
9	Nie używany
10	Nie używany
11	Nie używany
12	Nie używany
13	Nie używany
14	Nie używany
15	Wejście świateł pozycyjnych
16	Połączenie z pierścieniem transpondera
17	Wejście sterowania zamykaniem za pomocą centralnego zamka
18	Nie używany
19	Nie używany
20	Nie używany

EHI (złącze B 20-ścieżkowe)

Ścieżka	Przeznaczenie
21	Nie używany
22	+ po zapłonie
23	Sygnal uderzenia
24	Wejście przerywacza pracy wycieraczek przednich
25	Nie używany
26	Wejście lewego kierunkowskazu
27	Nie używany
28	Wejście prawego kierunkowskazu
29	Nie używany
30	Wejście progowego przełącznika oświetlenia tylnych drzwi
31	Wyjście sterowania przełącznikiem ogrzewania tylnej szyby
32	Wyjście kontrolki blokady elektronicznej
33	Wejście świateł awaryjnych
34	Połączenie diagnostyczne K
35	Nie używany
36	Połączenie blokady elektronicznej silnika
37	Nie używany
38	Wejście prędkości obrotowej silnika
39	Wejście ogrzewania tylnej szyby
40	Wejście przełączników progowych oświetlenia z przodu

BEZPIECZNIKI I PRZEKAŹNIKI

PI (złącze 15-ścieżkowe)

Ścieżka	Przeznaczenie
A1	Masa
A2	Wyjście lampki sufitowej
A3	+ przed zapłonem
A4	Połączenie modułu zespolonego w kabinie - sterowanie przednią wycieraczką
A5	Zasilanie + po zapłonie przedniej wycieraczki
A6	Połączenie modułu zespolonego w kabinie - zatrzymanie stałe przednich wycieraczek
A7	Nie używany
A8	Wyjście prawych kierunkowskazów
A9	Wyjście lewych kierunkowskazów
B1	Wyjście otwierania drzwi
B2	Wyjście zamykania drzwi
B3	Zasilanie funkcji zamka centralnego
B4	Nie używany
B5	Wyjście czasowego włączania lampki sufitowej
B6	Zasilanie lampki sufitowej

BEZPIECZNIKI I PRZEKAŹNIKI

SKRZYŃKA BEZPIECZNIKÓW SILNIKA (777) I PRZEKAŹNIKÓW (597)

Skrzynka bezpieczników i przekaźników (po stronie silnika)

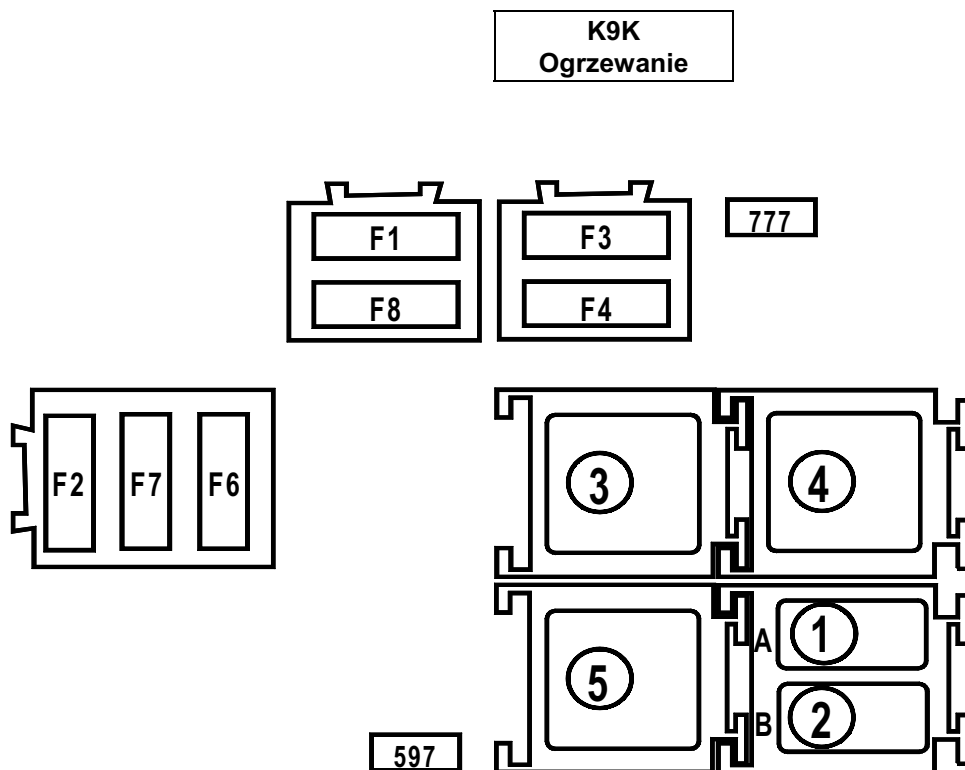

SE2287

Przeznaczenie (zależnie od poziomu wyposażenia pojazdu)

Ścieżka	Ampery	Przeznaczenie
1	--	nie używany
2		Przełącznik blokady wtrysku (1047)
3	60A	Przełącznik dodatkowego ogrzewania 2 (przełącznik grzałki nurkowej) (1068)
4	40A	Przełącznik dodatkowego ogrzewania 1 (przełącznik grzałki nurkowej) (1067)
5	60A	Przełącznik 2. biegu zespołu wentylatora (336)
F1	50A	Bezpiecznik systemu ABS
F2	30A	Bezpiecznik zespołu wentylatora silnika
F3	60A	Bezpiecznik + akumulatora w kabinie
F4	60A	Bezpiecznik + akumulatora w kabinie
F5	--	Nie używany
F6	70A	Bezpiecznik grzania świec żarowych
F7	70A	Bezpiecznik grzałki nurkowej
F8	25A	Bezpiecznik systemu ABS

BEZPIECZNIKI I PRZEKAŹNIKI

SKRZYŃKA BEZPIECZNIKÓW SILNIKA (777) I PRZEKAŹNIKÓW (597)

Skrzynka bezpieczników i przełączników (po stronie silnika)

K9K
Układ klimatyzacji

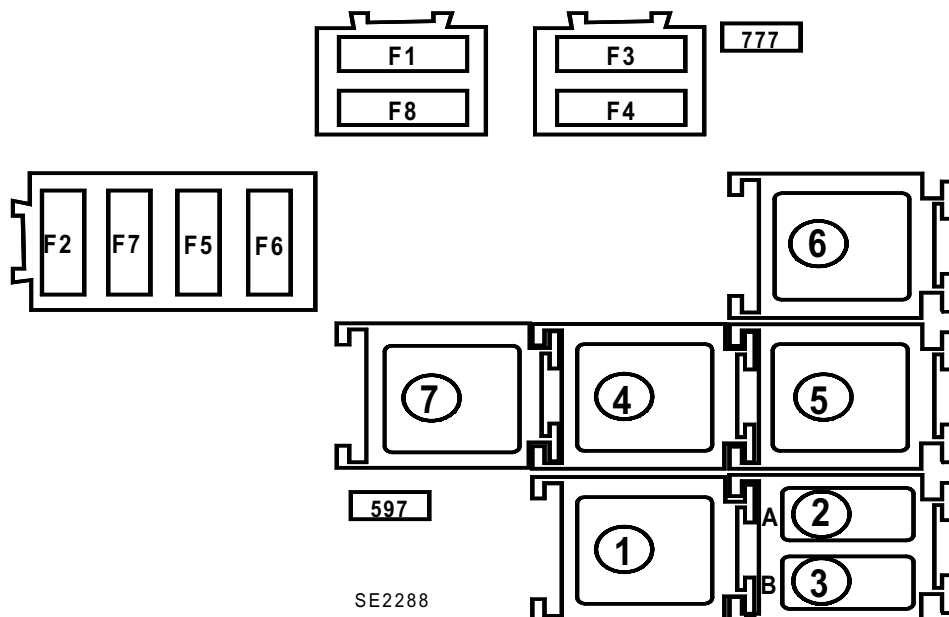

Przeznaczenie (zależnie od poziomu wyposażenia pojazdu)

Ścieżka	Ampery	Przeznaczenie
1	60A	Przełącznik 2. biegu zespołu wentylatora (336)
2	--	Przełącznik sterowania sprężarką klimatyzacji (1047)
3	--	Przełącznik blokady wtrysku (1047)
4	40A	Przełącznik dodatkowego ogrzewania 1 (przełącznik grzałki nurkowej) (1067)
5	40A	Przełącznik 1. biegu zespołu wentylatora (700)
6	60A	Przełącznik zespołu elektropompy układu wspomagania kierownicy (409)
7	60A	Przełącznik dodatkowego ogrzewania 2 (przełącznik grzałki nurkowej) (1068)
F1	50A	Bezpiecznik systemu ABS
F2	50A	Bezpiecznik zespołu wentylatora silnika
F3	60A	Bezpiecznik + akumulatora w kabinie
F4	60A	Bezpiecznik + akumulatora w kabinie
F5	80A	bezpiecznik zespołu elektropompy układu wspomagania kierownicy
F6	70A	Bezpiecznik grzania świec żarowych
F7	70A	Bezpiecznik grzałki nurkowej
F8	25A	Bezpiecznik systemu ABS

BEZPIECZNIKI I PRZEKAŹNIKI

SKRZYŃKA BEZPIECZNIKÓW SILNIKA (777) I PRZEKAŹNIKÓW (597)

Skrzynka bezpieczników i przekaźników (po stronie silnika)

D4F
Ogrzewanie

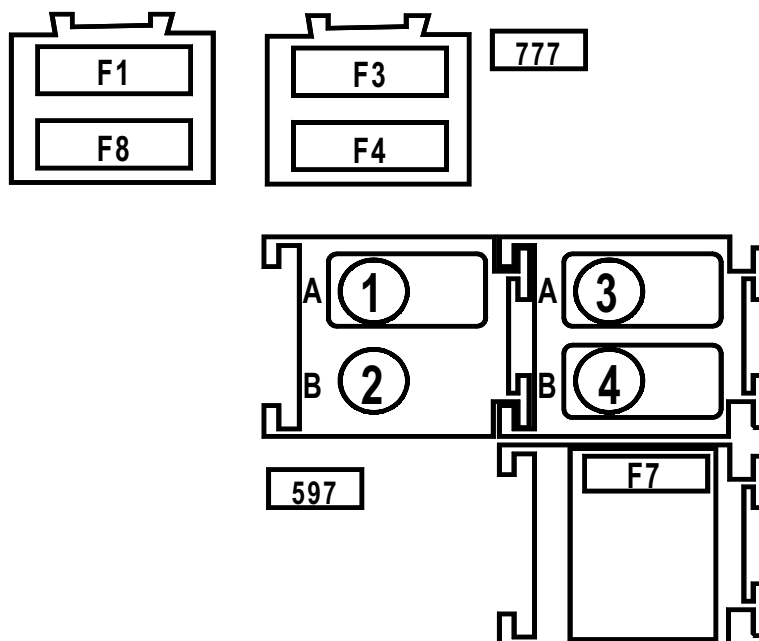

SE2004

Przeznaczenie (zależnie od poziomu wyposażenia pojazdu)

Ścieżka	Ampery	Przeznaczenie
1		Przełącznik 1. biegu zespołu wentylatora (784)
2		Nie używany
3		Przełącznik pompy paliwowej (1047)
4		Przełącznik blokady wtrysku (1047)
5		nie używany
F1	50A	Bezpiecznik systemu ABS
F3	60A	Bezpiecznik + akumulatora w kabinie
F4	60A	Bezpiecznik + akumulatora w kabinie
F7	30A	Bezpiecznik zespołu wentylatora silnika
F8	25A	Bezpiecznik systemu ABS

BEZPIECZNIKI I PRZEKAŹNIKI

SKRZYŃKA BEZPIECZNIKÓW SILNIKA (777) I PRZEKAŹNIKÓW (597)

Skrzynka bezpieczników i przekaźników (po stronie silnika)

D4F
Układ klimatyzacji

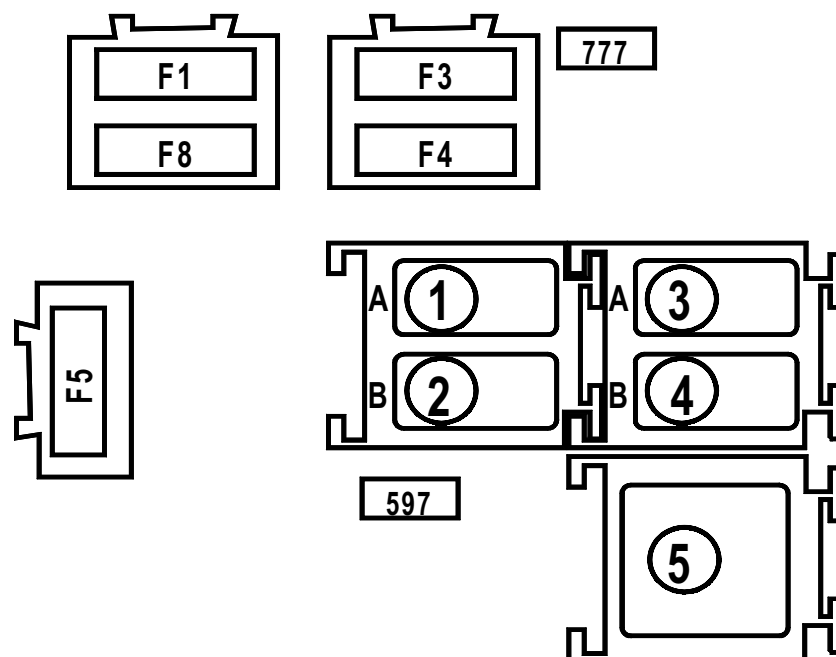

SE2002

Przeznaczenie (zależnie od poziomu wyposażenia pojazdu)

Ścieżka	Ampery	Przeznaczenie
1	--	Przełącznik 1. biegu zespołu wentylatora (784)
2	--	Przełącznik sterowania sprężarką układu klimatyzacji (784)
3	--	Przełącznik pompy paliwowej (1047)
4	--	Przełącznik blokady wtrysku (1047)
5	--	Przełącznik 2. biegu zespołu wentylatora (336)
F1	50A	Bezpiecznik systemu ABS
F3	60A	Bezpiecznik + akumulatora w kabinie
F4	60A	Bezpiecznik + akumulatora w kabinie
F5	40A	Bezpiecznik zespołu wentylatora silnika
F8	25A	Bezpiecznik systemu ABS

BEZPIECZNIKI I PRZEKAŹNIKI

SKRZYNKA BEZPIECZNIKÓW SILNIKA (777) I PRZEKAŹNIKÓW (597)

Skrzynka bezpieczników i przekaźników (po stronie silnika)

K7J-K4J-K4M
Ogrzewanie

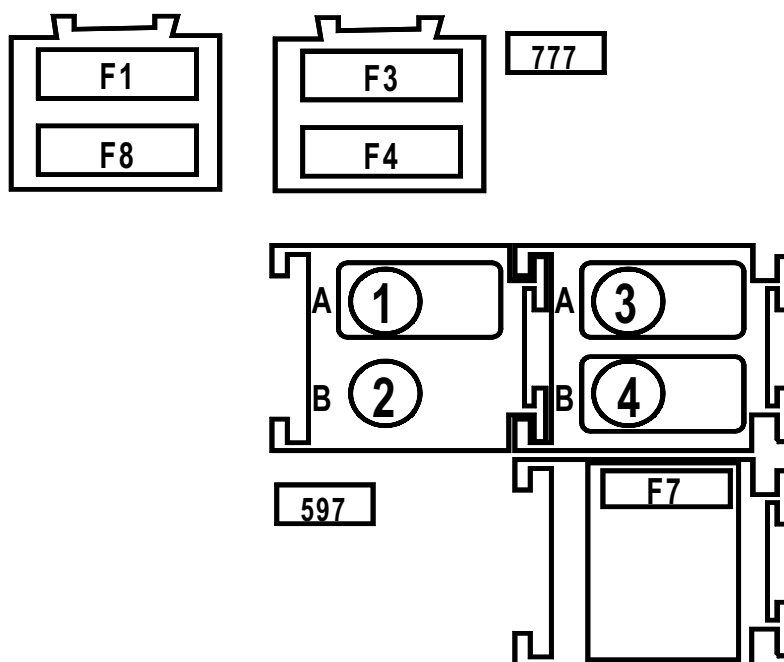

SE2004

Przeznaczenie (zależnie od poziomu wyposażenia pojazdu)

Ścieżka	Ampery	Przeznaczenie
1	20A	Przełącznik 1. biegu zespołu wentylatora (784)
2		Nie używany
3	20A	Przełącznik pompy paliwowej (1047)
4	20A	Przełącznik blokady wtrysku (1047)
F1	50A	Bezpiecznik systemu ABS
F3	60A	Bezpiecznik + akumulatora w kabinie
F4	60A	Bezpiecznik + akumulatora w kabinie
F7	30A	Bezpiecznik zespołu wentylatora silnika
F8	25A	Bezpiecznik systemu ABS

BEZPIECZNIKI I PRZEKAŹNIKI

SKRZYŃKA BEZPIECZNIKÓW SILNIKA (777) I PRZEKAŹNIKÓW (597)

Skrzynka bezpieczników i przełączników (po stronie silnika)

K7J-K4J-K4M
Układ klimatyzacji

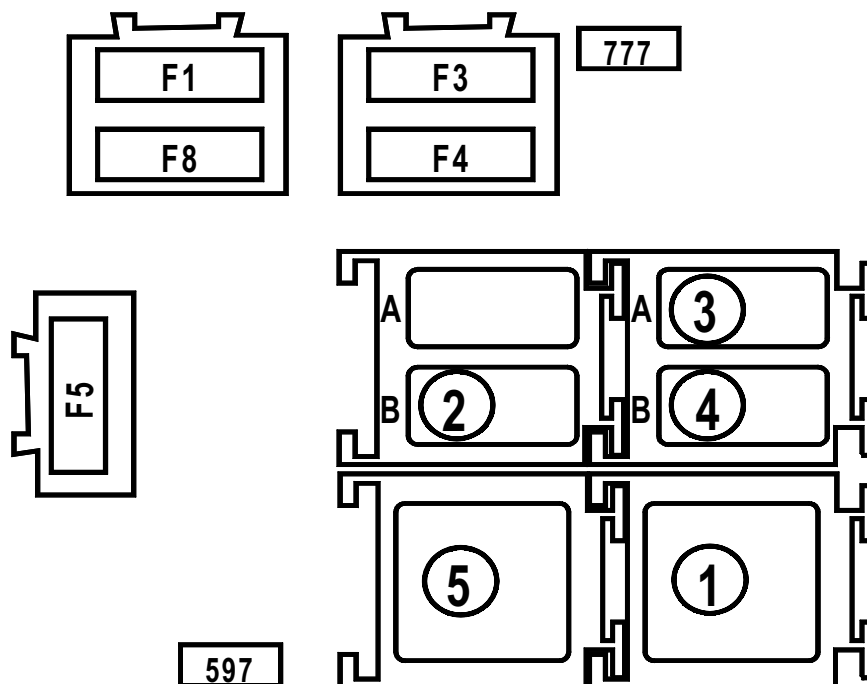

SE2317

Przeznaczenie (zależnie od poziomu wyposażenia pojazdu)

Ścieżka	Ampery	Przeznaczenie
1	20A lub 25A	Przełącznik 1. biegu zespołu wentylatora (784) - 20A w silniku K7J - 25A w silnikach K4J i K4M
2	20A	Przełącznik sterowania sprężarką układu klimatyzacji (784)
3	20A	Przełącznik pompy paliwowej (1047)
4	20A	Przełącznik blokady wtrysku (1047)
5	25A lub 50A	Przełącznik 2. biegu zespołu wentylatora (336) - 25A w silniku K7J - 50A w silnikach K4J i K4M
F1	50A	Bezpiecznik systemu ABS
F3	60A	Bezpiecznik + akumulatora w kabinie
F4	60A	Bezpiecznik + akumulatora w kabinie
F5	50A	Bezpiecznik zespołu wentylatora silnika
F8	25A	Bezpiecznik systemu ABS

BEZPIECZNIKI I PRZEKAŹNIKI

SKRZYŃKA BEZPIECZNIKÓW SILNIKA (777) I PRZEKAŹNIKÓW (597)

Skrzynka bezpieczników i przełączników (po stronie silnika)

K4J713 automatyczna
skrzynia biegów
Ogrzewanie

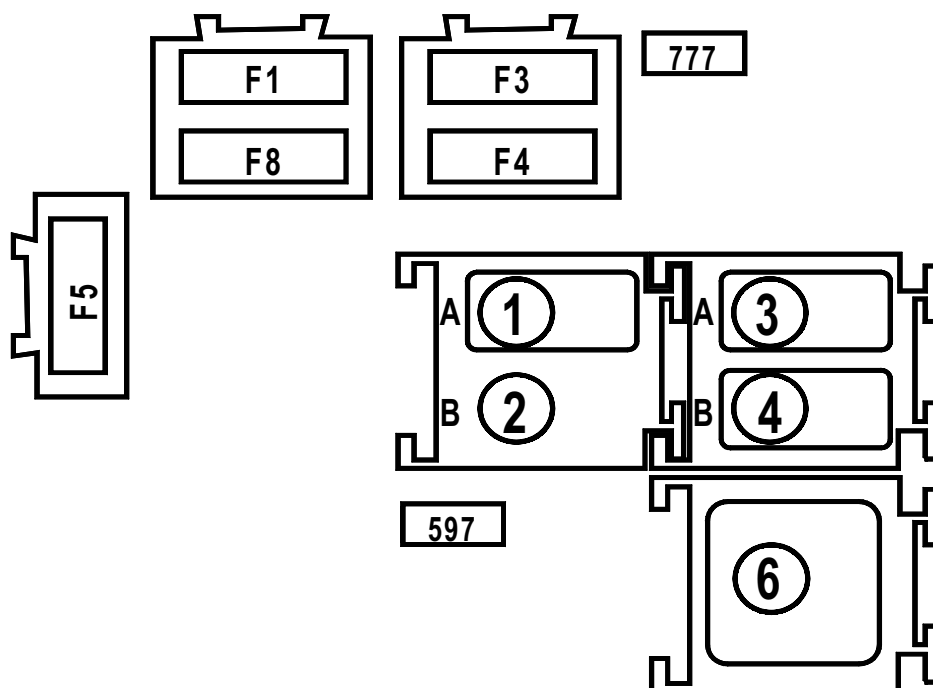

SE2174

Przeznaczenie (zależnie od poziomu wyposażenia pojazdu)

Ścieżka	Ampery	Przeznaczenie
1		Przełącznik 1. biegu zespołu wentylatora (784)
2		Nie używany
3		Przełącznik pompy paliwowej (1047)
4		Przełącznik blokady wtrysku (1047)
6		Przełącznik rozruchu (232)
F1	50A	Bezpiecznik systemu ABS
F3	60A	Bezpiecznik + akumulatora w kabinie
F4	60A	Bezpiecznik + akumulatora w kabinie
F5	30A	Bezpiecznik zespołu wentylatora silnika
F8	25A	Bezpiecznik systemu ABS

BEZPIECZNIKI I PRZEKAŹNIKI

SKRZYŃKA BEZPIECZNIKÓW SILNIKA (777) I PRZEKAŹNIKÓW (597)

Skrzynka bezpieczników i przełączników (po stronie silnika)

K4J713 automatyczna
skrzynia biegów
Układ klimatyzacji

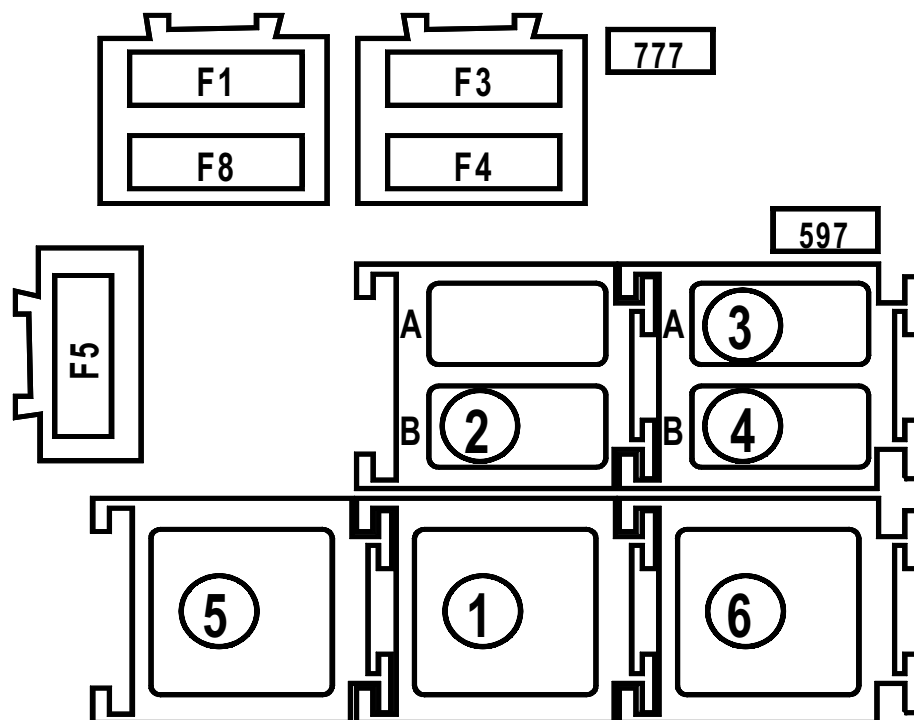

SE2318

Przeznaczenie (zależnie od poziomu wyposażenia pojazdu)

Ścieżka	Ampery	Przeznaczenie
1	25A	Przełącznik 1. biegu zespołu wentylatora (784)
2	20A	Przełącznik sterowania sprężarką układu klimatyzacji (784)
3	20A	Przełącznik pompy paliwowej (1047)
4	20A	Przełącznik blokady wtrysku (1047)
5	50A	Przełącznik 2. biegu zespołu wentylatora(336)
6	40A	Przełącznik rozruchu(232)
F1	50A	Bezpiecznik systemu ABS
F3	60A	Bezpiecznik + akumulatora w kabinie
F4	60A	Bezpiecznik + akumulatora w kabinie
F5	40A	Bezpiecznik zespołu wentylatora silnika
F8	25A	Bezpiecznik systemu ABS